

highend. massello.

massello.



TYPENLISTE

2019

Auftragsnummer: _____ Front-Korpus: _____

Beckentyp: _____ Waschtisch-Unterschrank: _____

Armatur: _____ Griff 1 TIP-ON

Kunde: _____

Waschtisch-Unterschrank mit 1 Becken mittig über Auszug

- Gesamtbreite ankreuzen
- Position des Waschbeckens von der Hinterkante der Waschtischplatte bis zur Mitte des Ablaufs = _____ mm
- Bei Ausführung mit Armaturenbohrung die Armaturenposition (links, mitte oder rechts) ankreuzen
- Achsmaß für Armaturenbohrung von Hinterkante Waschtischplatte bis Mitte Bohrung = _____ mm

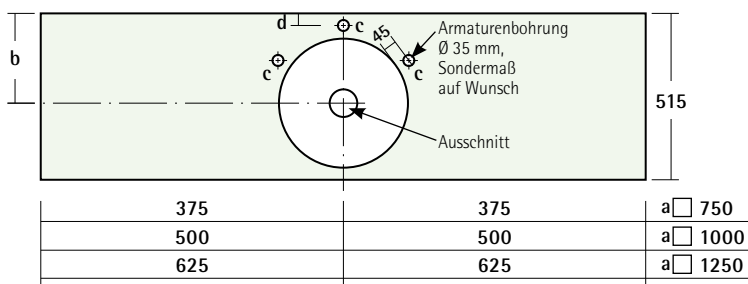

Waschtisch-Unterschrank mit 2 Becken je mittig über Auszug

- Gesamtbreite ankreuzen
- Position des Waschbeckens von der Hinterkante der Waschtischplatte bis zur Mitte des Ablaufs = _____ mm
- Bei Ausführung mit Armaturenbohrung die Armaturenposition (links, mitte oder rechts) ankreuzen
- Achsmaß für Armaturenbohrung von Hinterkante Waschtischplatte bis Mitte Bohrung = _____ mm

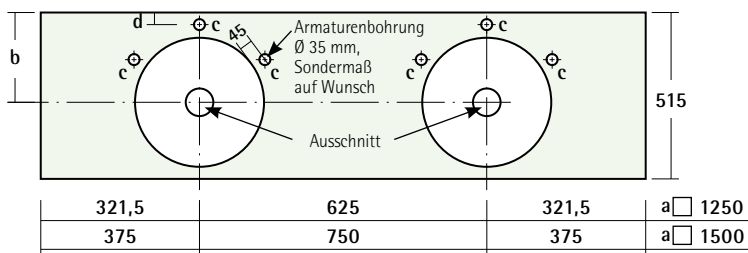

Frontenkollektion

Preisgruppe 1

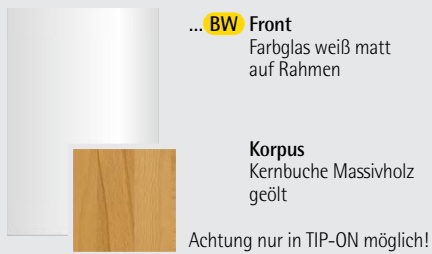

Preisgruppe 2

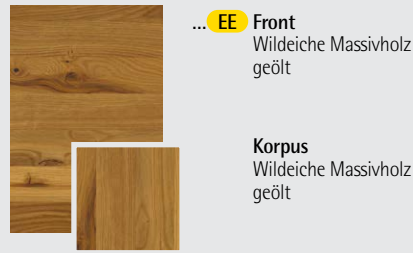

Preisgruppe 3



Schubladen / Auszüge



Buche Massivholz geölt
Edelstahlblende um Siphobereich

Griff 1



Holzgriff, Ausführung entspricht Frontmaterial
L = 400 mm
↔ 320 mm

Nur bei Massivholzfronten möglich!

TIP-ON 1

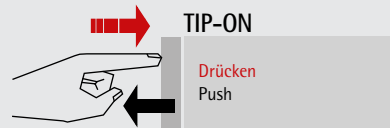

Waschtische

Glaswaschtisch ohne Überlauf, ohne Wandbefestigung

Alle Maße in mm

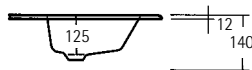
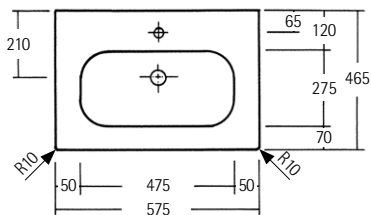

Keine Sonderbohrungen möglich.

Auch 2 Becken nebeneinander möglich bei WU-Breite 1250 mm und 1500 mm.

	Höhe in mm	Tiefe in mm	Breite in mm	Type	Preisgruppen			Beschreibung
					1	2	3	
	12	465	575	MAWT GS 057 1				Einzelwaschtisch Glas Optiwhite ohne Überlauf mit AWS Wasserstaumöglichkeit und Raumsparisphon von unten deckend lackiert inkl. Ausschnitt im Schrank
				MAWT GW 057 1				schwarz matt weiß matt

Keramikwaschtisch Halbeinbau, ohne Überlauf

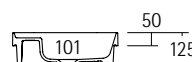
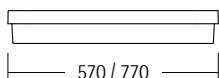
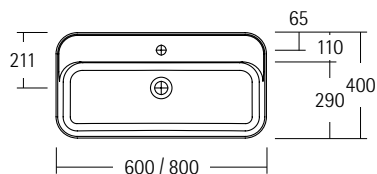

MAWT KE 060 1 = 2 Becken nebeneinander möglich bei WU-Breite 1500 mm.
MAWT KE 080 1 = Nur als Einzelwaschtisch möglich.

	Höhe in mm	Tiefe in mm	Breite in mm	Type	Preisgruppen			Beschreibung
					1	2	3	
	50/125	400	600	MAWT KE 060 1				Keramikwaschtisch weiß glänzend ohne Überlauf mit AWS Wasserstaumöglichkeit und Raumsparisphon inkl. Ausschnitt im Schrank
			800	MAWT KE 080 1				

Fremdbecken möglich

- bitte Hersteller und Type/Artikelnummer angeben
- Position der Armaturenbohrung angeben
- bei Wandarmatur, Position Becken angeben

Bitte beachten: Aufsatzbecken darf hinten keine Abkantung nach unten haben!

Bei Halbeinbaubecken: Beckenhöhe im Schrank maximal 100 mm!

				MAAA				Ausschnitt für Fremd-Aufsatzbecken, je Schrank Armaturenbohrung wenn benötigt bitte angeben
--	--	--	--	------	--	--	--	--

Waschtisch-Unterschranke inkl. Waschbeckenplatte wandhängend

	Höhe in mm	Tiefe in mm	Breite in mm	Type	Griff Front	Preisgruppen			Beschreibung	
						1	2	3		
	324	515	750	MAWU AH 075	●●				Waschtisch-Unterschrank mit Holzfront für Aufsatz- und Auflagebecken für 1 Becken 1 Auszug Beckenposition ausschließlich mittig über Auszug!	
			1000	MAWU AH 100	●●					
			1250	MAWU AH 125	●●					
	324	515	750	MAWU AG 075 T	●				Waschtisch-Unterschrank mit Glasfront für Aufsatz- und Auflagebecken für 1 Becken 1 Auszug mit TIP-ON Beckenposition ausschließlich mittig über Auszug!	
			1000	MAWU AG 100 T	●					
			1250	MAWU AG 125 T	●					
	324	515	1250	MAWU BH 125	●●				Waschtisch-Unterschrank mit Holzfront für Aufsatz- und Auflagebecken für 2 Becken 2 Auszüge Beckenposition ausschließlich mittig über Auszug!	
			1500	MAWU BH 150	●●					
			324	515	1250	MAWU BG 125 T	●			
	1500	MAWU BG 150 T			●					
		484			515	750	MAWU CH 075	●●		
			1000	MAWU CH 100		●●				
1250			MAWU CH 125	●●						
484		515	750	MAWU CG 075 T	●				Waschtisch-Unterschrank mit Glasfront für Aufsatz- und Auflagebecken für 1 Becken 1 Auszug mit TIP-ON Beckenposition ausschließlich mittig über Auszug!	
			1000	MAWU CG 100 T	●					
			1250	MAWU CG 125 T	●					
	484	515	1250	MAWU DH 125	●●				Waschtisch-Unterschrank mit Holzfront für Aufsatz- und Auflagebecken für 2 Becken 2 Auszüge Beckenposition ausschließlich mittig über Auszug!	
			1500	MAWU DH 150	●●					
			484	515	1250	MAWU DG 125 T	●			
	1500	MAWU DG 150 T			●					

Ausschnitt für Fremd-Aufsatzbecken, je Schrank
 Armaturenbohrung wenn benötigt bitte angeben

Pflege- und Reperaturset
 für alle Holzarten

MAAA

MAPRS

Waschtisch-Unterschranke inkl. Waschbeckenplatte wandhängend

	Höhe in mm	Tiefe in mm	Breite in mm	Type	Griff Front	Preisgruppen			Beschreibung	
						1	2	3		
	484	515	750	MAWU EH 075	●●				Waschtisch-Unterschrank mit Holzfront für Aufsatz- und Auflagebecken für 1 Becken 1 Auszug 1 Regal unten Beckenposition ausschließlich mittig über Auszug!	
			1000	MAWU EH 100	●●					
			1250	MAWU EH 125	●●					
	484	515	750	MAWU EG 075 T	●				Waschtisch-Unterschrank mit Glasfront für Aufsatz- und Auflagebecken für 1 Becken 1 Auszug mit TIP-ON 1 Regal unten Beckenposition ausschließlich mittig über Auszug!	
			1000	MAWU EG 100 T	●					
			1250	MAWU EG 125 T	●					
	484	515	1250	MAWU FH 125	●●				Waschtisch-Unterschrank mit Holzfront für Aufsatz- und Auflagebecken für 2 Becken 2 Auszüge 1 Regal unten Beckenposition ausschließlich mittig über Auszug!	
			1500	MAWU FH 150	●●					
			484	515	1250	MAWU FG 125 T	●			
	1500	MAWU FG 150 T			●					
		644	515	750	MAWU GH 075	●●				Waschtisch-Unterschrank mit Holzfront für Aufsatz- und Auflagebecken für 1 Becken 2 Auszüge Beckenposition ausschließlich mittig über Auszug!
				1000	MAWU GH 100	●●				
1250				MAWU GH 125	●●					
644		515	750	MAWU GG 075 T	●				Waschtisch-Unterschrank mit Glasfront für Aufsatz- und Auflagebecken für 1 Becken 2 Auszüge mit TIP-ON Beckenposition ausschließlich mittig über Auszug!	
			1000	MAWU GG 100 T	●					
			1250	MAWU GG 125 T	●					
	644	515	1250	MAWU HH 125	●●				Waschtisch-Unterschrank mit Holzfront für Aufsatz- und Auflagebecken für 2 Becken 4 Auszüge Beckenposition ausschließlich mittig über Auszug!	
			1500	MAWU HH 150	●●					
			644	515	1250	MAWU HG 125 T	●			
	1500	MAWU HG 150 T			●					

⚠ bei Aufsatzbecken
OK beachten

Ausschnitt für Fremd-Aufsatzbecken, je Schrank
Armaturenbohrung wenn benötigt bitte angeben

Pflege- und Reperaturset
für alle Holzarten

MAAA

MAPRS

Waschtisch-Unterschranke inkl. Waschbeckenplatte – stehend

	Höhe in mm	Tiefe in mm	Breite in mm	Type	Griff Front	Preisgruppen			Beschreibung	
						1	2	3		
	709	515	750	MAWU IH 075	●●				Waschtisch-Unterschrank mit Holzfront stehend, mit Sockelrahmen für 1 Aufsatzbecken 2 Auszüge Beckenposition ausschließlich mittig über Auszug!	
			1000	MAWU IH 100	●●					
			1250	MAWU IH 125	●●					
	709	515	750	MAWU IG 075 T	●				Waschtisch-Unterschrank mit Glasfront stehend, mit Sockelrahmen für 1 Aufsatzbecken 2 Auszüge mit TIP-ON Beckenposition ausschließlich mittig über Auszug!	
			1000	MAWU IG 100 T	●					
			1250	MAWU IG 125 T	●					
	709	515	1250	MAWU JH 125	●●				Waschtisch-Unterschrank mit Holzfront stehend, mit Sockelrahmen für 2 Aufsatzbecken 4 Auszüge Beckenposition ausschließlich mittig über Auszug!	
			1500	MAWU JH 150	●●					
			709	515	1250	MAWU JG 125 T	●			
	1500	MAWU JG 150 T	●							
		869	515	750	MAWU KH 075	●●				Waschtisch-Unterschrank mit Holzfront stehend, mit Sockelrahmen für 1 Auflagebecken 2 Auszüge Beckenposition ausschließlich mittig über Auszug!
				1000	MAWU KH 100	●●				
1250				MAWU KH 125	●●					
869		515	750	MAWU KG 075 T	●				Waschtisch-Unterschrank mit Glasfront stehend, mit Sockelrahmen für 1 Auflagebecken 2 Auszüge mit TIP-ON Beckenposition ausschließlich mittig über Auszug!	
			1000	MAWU KG 100 T	●					
			1250	MAWU KG 125 T	●					
	869	515	1250	MAWU LH 125	●●				Waschtisch-Unterschrank mit Holzfront stehend, mit Sockelrahmen für 2 Auflagebecken 4 Auszüge Beckenposition ausschließlich mittig über Auszug!	
			1500	MAWU LH 150	●●					
			869	515	1250	MAWU LG 125 T	●			
	1500	MAWU LG 150 T			●					



Ausschnitt für Fremd-Aufsatzbecken, je Schrank Armaturenbohrung wenn benötigt bitte angeben

Pflege- und Reperaturset für alle Holzarten

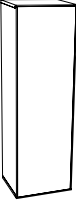

MAAA

MAPRS

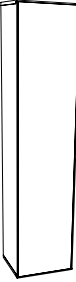
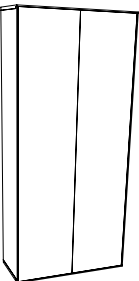

Highboards und Hochschränke wandhängend

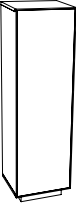
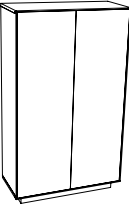
	Höhe in mm	Tiefe in mm	Breite in mm	Type	Griff Front	Preisgruppen			Beschreibung	
						1	2	3		
	1284	350	300	MAHB AH 030 L	●●				Highboard mit Holzfront 1 Tür, 1 fester Boden 2 verstellbare Holz-Fachböden Türanschlag links Türanschlag rechts Türanschlag links Türanschlag rechts	
				MAHB AH 030 R	●●					
		400	MAHB AH 040 L	●●						
			MAHB AH 040 R	●●						
	1284	350	300	MAHB AG 030 L T	●				Highboard mit Glasfront 1 Tür, 1 fester Boden 2 verstellbare Holz-Fachböden Türanschlag links, TIP-ON Türanschlag rechts, TIP-ON Türanschlag links, TIP-ON Türanschlag rechts, TIP-ON	
				MAHB AG 030 R T	●					
		400	MAHB AG 040 L T	●						
			MAHB AG 040 R T	●						
	1284	350	600	MAHB BH 060	●●				Highboard mit Holzfront 2 Türen, 1 fester Boden 2 verstellbare Holz-Fachböden	
			800	MAHB BH 080	●●					
	1284	350	600	MAHB BG 060 T	●				Highboard mit Glasfront 2 Türen, 1 fester Boden 2 verstellbare Holz-Fachböden TIP-ON TIP-ON	
			800	MAHB BG 080 T	●					
		1764	350	300	MAHS AH 030 L	●●				Hochschrank mit Holzfront 1 Tür, 1 fester Boden 3 verstellbare Holz-Fachböden Türanschlag links Türanschlag rechts Türanschlag links Türanschlag rechts
					MAHS AH 030 R	●●				
			400	MAHS AH 040 L	●●					
				MAHS AH 040 R	●●					
1764		350	300	MAHS AG 030 L T	●				Hochschrank mit Glasfront 1 Tür, 1 fester Boden 3 verstellbare Holz-Fachböden Türanschlag links, TIP-ON Türanschlag rechts, TIP-ON Türanschlag links, TIP-ON Türanschlag rechts, TIP-ON	
				MAHS AG 030 R T	●					
		400	MAHS AG 040 L T	●						
			MAHS AG 040 R T	●						
	1764	350	600	MAHS BH 060	●●				Hochschrank mit Holzfront 2 Türen, 1 fester Boden 3 verstellbare Holz-Fachböden	
			800	MAHS BH 080	●●					
	1764	350	600	MAHS BG 060 T	●				Hochschrank mit Glasfront 2 Türen, 1 fester Boden 3 verstellbare Holz-Fachböden TIP-ON TIP-ON	
			800	MAHS BG 080 T	●					
					MAPRS				Pflege- und Reparaturset für alle Holzarten	

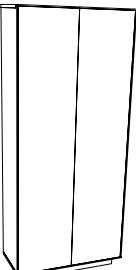



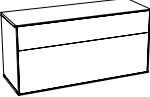

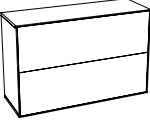
Highboards und Hochschränke – stehend

	Höhe in mm	Tiefe in mm	Breite in mm	Type	Griff Front	Preisgruppen			Beschreibung
						1	2	3	
	1349	350	300	MAHB CH 030 L	●●				Highboard stehend, mit Holzfront 1 Tür, 1 fester Boden 2 verstellbare Holz-Fachböden Türanschlag links Türanschlag rechts Türanschlag links Türanschlag rechts
				MAHB CH 030 R	●●				
		400	MAHB CH 040 L	●●					
			MAHB CH 040 R	●●					
	1349	350	300	MAHB CG 030 L T	●				Highboard stehend, mit Glasfront 1 Tür, 1 fester Boden 2 verstellbare Holz-Fachböden Türanschlag links, TIP-ON Türanschlag rechts, TIP-ON Türanschlag links, TIP-ON Türanschlag rechts, TIP-ON
				MAHB CG 030 R T	●				
		400	MAHB CG 040 L T	●					
			MAHB CG 040 R T	●					
	1349	350	600	MAHB DH 060	●●			Highboard stehend, mit Holzfront 2 Türen, 1 fester Boden 2 verstellbare Holz-Fachböden	
			800	MAHB DH 080	●●				
	1349	350	600	MAHB DG 060 T	●			Highboard stehend, mit Glasfront 2 Türen, 1 fester Boden 2 verstellbare Holz-Fachböden TIP-ON TIP-ON	
			800	MAHB DG 080 T	●				
		1829	350	300	MAHS CH 030 L	●●			Hochschrank stehend, mit Holzfront 1 Tür, 1 fester Boden 3 verstellbare Holz-Fachböden Türanschlag links Türanschlag rechts Türanschlag links Türanschlag rechts
					MAHS CH 030 R	●●			
400			MAHS CH 040 L	●●					
			MAHS CH 040 R	●●					
1829		350	300	MAHS CG 030 L T	●			Hochschrank stehend, mit Glasfront 1 Tür, 1 fester Boden 3 verstellbare Holz-Fachböden Türanschlag links, TIP-ON Türanschlag rechts, TIP-ON Türanschlag links, TIP-ON Türanschlag rechts, TIP-ON	
				MAHS CG 030 R T	●				
		400	MAHS CG 040 L T	●					
			MAHS CG 040 R T	●					
	1829	350	600	MAHS DH 060	●●			Hochschrank stehend, mit Holzfront 2 Türen, 1 fester Boden 3 verstellbare Holz-Fachböden	
			800	MAHS DH 080	●●				
	1829	350	600	MAHS DG 060 T	●			Hochschrank stehend, mit Glasfront 2 Türen, 1 fester Boden 3 verstellbare Holz-Fachböden TIP-ON TIP-ON	
			800	MAHS DG 080 T	●				
					MAPRS				Pflege- und Reparaturset für alle Holzarten

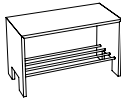

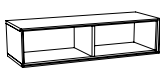

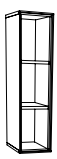
Sideboards wandhängend

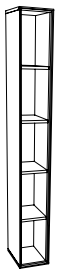
	Höhe in mm	Tiefe in mm	Breite in mm	Type	Griff Front	Preisgruppen			Beschreibung
						1	2	3	
	484	350	500	MASB AH 050	●●				Sideboard mit Holzfront 1 Auszug
			750	MASB AH 075	●●				
			1000	MASB AH 100	●●				
	484	350	500	MASB AG 050 T	●				Sideboard mit Glasfront 1 Auszug mit TIP-ON
			750	MASB AG 075 T	●				
			1000	MASB AG 100 T	●				
	484	350	500	MASB BH 050	●●				Sideboard mit Holzfront 1 Schublade 1 Auszug
			750	MASB BH 075	●●				
			1000	MASB BH 100	●●				
	484	350	500	MASB BG 050 T	●				Sideboard mit Glasfront 1 Schublade TIP-ON 1 Auszug mit TIP-ON
			750	MASB BG 075 T	●				
			1000	MASB BG 100 T	●				
	484	350	500	MASB CH 050	●●				Sideboard mit Holzfront 1 Regal 1 Auszug
			750	MASB CH 075	●●				
			1000	MASB CH 100	●●				
	484	350	500	MASB CG 050 T	●				Sideboard mit Glasfront 1 Regal 1 Auszug mit TIP-ON
			750	MASB CG 075 T	●				
			1000	MASB CG 100 T	●				
	644	350	500	MASB DH 050	●●				Sideboard mit Holzfront 2 Auszüge
			750	MASB DH 075	●●				
			1000	MASB DH 100	●●				
	644	350	500	MASB DG 050 T	●				Sideboard mit Glasfront 2 Auszüge mit TIP-ON
			750	MASB DG 075 T	●				
			1000	MASB DG 100 T	●				
				MAPRS				Pflege- und Reparaturset für alle Holzarten	

Beimöbel / Regale

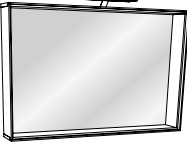
	Höhe in mm	Tiefe in mm	Breite in mm	Type	Korpus	Preisgruppen			Beschreibung
						1	2	3	
	450	370	500	MASI A 050	●				Sitzbank mit Ablage Rundstäbe aus Edelstahl
			750	MASI A 075	●				
			1000	MASI A 100	●				
	164	164	500	MAWB A 050	●				Wandboard in L-Form mit Wandbefestigung
			750	MAWB A 075	●				
			1000	MAWB A 100	●				
	244	164	500	MARW A 050	●				Regal waagrecht mit Wandbefestigung
			750	MARW A 075	●				
		350	500	MARW B 050	●				
			750	MARW B 075	●				
	244	164	1000	MARW A 100	●				Regal waagrecht mit Mittelseite mit Wandbefestigung
		350	1000	MARW B 100	●				
	484	164	244	MARS A 048	●				Regal senkrecht 1 verstellbarer Holz-Fachboden
		350	244	MARS B 048	●				
	644	164	244	MARS A 064	●				
		350	244	MARS B 064	●				
	804	164	244	MARS A 080	●				Regal senkrecht 2 verstellbare Holz-Fachböden
		350	244	MARS B 080	●				
	1284	164	244	MARS A 128	●				Regal senkrecht 1 fester Boden 2 verstellbare Holz-Fachböden
		350	244	MARS B 128	●				
	1764	164	244	MARS A 176	●				Regal senkrecht 1 fester Boden 3 verstellbare Holz-Fachböden
		350	244	MARS B 176	●				
				MAPRS					Pflege- und Reparaturset für alle Holzarten

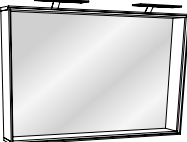
Leuchtspiegel

	Höhe in mm	Tiefe in mm	Breite in mm	Type	Korpus	Preisgruppen			Beschreibung
						1	2	3	
	804	164	750	MALS A 075	●				Leuchtspiegel mit 1 Leuchte LED 12V / 7,2 W, 4100K, 350 Lumen Energieeffizienzklasse A  Anschluss über Wandschalter
			1000	MALS A 100	●				
			1250	MALS A 125	●				
	804	164	1250	MALS B 125	●				Leuchtspiegel mit 2 Leuchten LED 12V / 7,2 W, 4100K, 350 Lumen Energieeffizienzklasse A  Anschluss über Wandschalter
			1500	MALS B 150	●				

Spiegelschränke

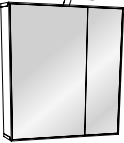
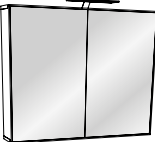
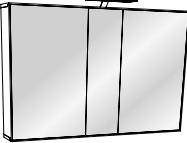
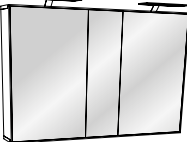
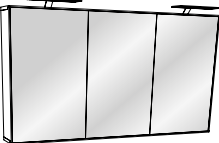
	804	164	750	MASS A 075	●				Spiegelschrank mit 1 Leuchte 2 verstellbare Glas-Fachböden 1 Steckdose, 1 Lichtschalter 1 Magnetleiste, 1 Utensilienbox 1 Kosmetikspiegel zum Aufkleben Spiegeltür 500 / 250 mm, TIP-ON LED 12V / 7,2 W, 4100K, 350 Lumen Energieeffizienzklasse A
	804	164	1000	MASS A 100	●				Spiegelschrank mit 1 Leuchte 2 verstellbare Glas-Fachböden 1 Steckdose, 1 Lichtschalter 1 Magnetleiste, 1 Utensilienbox 1 Kosmetikspiegel zum Aufkleben Spiegeltür 500 / 500 mm, TIP-ON LED 12V / 7,2 W, 4100K, 350 Lumen Energieeffizienzklasse A
	804	164	1250	MASS A 125	●				Spiegelschrank mit 1 Leuchte 4 verstellbare Glas-Fachböden 1 Steckdose, 1 Lichtschalter 1 Magnetleiste, 1 Utensilienbox 1 Kosmetikspiegel zum Aufkleben Spiegeltür 500 / 250 / 500 mm, TIP-ON LED 12V / 7,2 W, 4100K, 350 Lumen Energieeffizienzklasse A
	804	164	1250	MASS B 125	●				Spiegelschrank mit 2 Leuchten 4 verstellbare Glas-Fachböden 1 Steckdose, 1 Lichtschalter 1 Magnetleiste, 1 Utensilienbox 1 Kosmetikspiegel zum Aufkleben Spiegeltür 500 / 250 / 500 mm, TIP-ON je LED-Leuchte 12V / 7,2 W, 4100K, 350 Lumen Energieeffizienzklasse A
	804	164	1500	MASS B 150	●				Spiegelschrank mit 2 Leuchten 4 verstellbare Glas-Fachböden 1 Steckdose, 1 Lichtschalter 1 Magnetleiste, 1 Utensilienbox 1 Kosmetikspiegel zum Aufkleben Spiegeltür 500 / 500 / 500 mm, TIP-ON je LED-Leuchte 12V / 7,2 W, 4100K, 350 Lumen Energieeffizienzklasse A
				MAPRS					Pflege- und Reparaturset für alle Holzarten

Fronten, Korpus, Waschbeckenplatten bestehen aus Massivholzplatten.

Für Massivholzplatten werden nur die schönen Teile eines Stammes mit durchgehenden Lamellen blockverleimt. In der Oberfläche ist die Leimfuge längs zur Platte kaum sichtbar. Die Materialstärke bei den Schränken beträgt 19mm. Die Massivholzplatten werden mit formaldehydfreiem Weißleim verleimt.

Unsere Massivholzplatten werden aus Rundholz hergestellt. Vor der Verarbeitung wird das Schnittholz sorgsam technisch getrocknet. Nach dem Zuschnitt der Lamellen (ca. 40-90mm breit) werden diese so gut es geht farblich sortiert.

Massivholzplatten haben die natürlichen Eigenschaften des Massivholzes, jedoch wird das Quell- und Schwindverhalten sowie das Verziehen, Schüsseln und leichte Rissbildung, durch eine ordnungsgemäße und sorgfältige Verleimung reduziert. Es kann, bedingt durch Temperatur- und Luftfeuchteschwankungen, nicht gänzlich ausgeschlossen werden.

Die fertigen Möbel aus Massivholzplatten haben bei Auslieferung eine Holzfeuchte von ca. $8 \pm 2\%$. Dies entspricht der Ausgleichsfeuchte in geschlossenen Räumen mit einem gesunden Wohnklima von ca. $20^\circ\text{C} - 22^\circ\text{C}$ und ca. 45 -60% Luftfeuchte.

Holz ist ein Naturprodukt Naturbedingte Farb- und Strukturabweichungen innerhalb einer Holzart, bedingt durch den Wuchs des Baumes und der Schnittrichtung des Schnittholzes, können immer vorkommen.

Oberfläche von Massivholz Die Oberfläche wird mit einem Hartwachsöl aus natürlichen Rohstoffen in matt aufgetragen. Es belebt die natürliche Struktur, vertieft die Tönung der behandelten Untergründe und ergibt eine offenporige, matt und überwiegend wasserabweisende Oberfläche, die weitgehend vergilbungsfrei ist.

Massivholzmöbel sollten vor direkter Sonneneinstrahlung geschützt stehen, ansonsten würde das Holz ausbleichen.

Massivholzmöbel verbreiten in den ersten Monaten einen angenehm-würzigen Duft.

Rückwände sind aus 8mm Sperrholz in Kernbuche, Wildeiche oder Nußbaum furniert. Sperrholz ist ein Aufbau aus mehreren verleimten Schichten aus Schäl furnier. Durch das kreuzweise Verleimen der Furnierblätter bekommt die Platte eine hohe Stabilität und quillt bzw. schwindet fast nicht.

Schubladen und Auszüge Die Schubladen sind aus Buche Massivholz geölt. Das Führungssystem hat Vollauszug mit Selbsteinzug oder Vollauszug mit TIP-ON (grifflos). Hohe Belastbarkeit je Schublade ca. 30 kg.

Grifflose Türen (auch Spiegelschranktüren) können mühelos durch leichtes Antippen der Front geöffnet werden. Die Front springt ca. 4cm auf.

Fachböden hinter Holz-/Glastüren Die Fachböden hinter den Türen sind aus 19mm Massivholzplatten mit keilverzinkten Lamellen. Die Fachböden sind innerhalb der Lochreihen (3mm Bohrungen) im Höhenraster von 32mm verstellbar. Die Fachböden liegen auf Metallstiften und haben auf der Unterseite eine Ausfräsung dafür. Es ist nicht nötig die Tür abzuklippen um einen Fachboden zu verstellen.

Fachböden hinter Spiegeltüren Die Glasfachböden sind 6mm stark. Die Kanten sind allseitig gefast und geschliffen und sind somit nicht scharfkantig. Die Fachböden sind innerhalb der Lochreihen (3mm Bohrungen) im Höhenraster von 32mm verstellbar. Der Glasbodenträger hat eine Kippsicherung. Zum Verstellen der Glasfachböden müssen die Spiegeltüren nicht abgeklipst werden.

Schrankaufhänger Jedes High- und Sideboard, Regal, sowie jeder Hoch- und Spiegelschrank hat mindestens 2 Ganzmetallaufhänger, die verdeckt hinter der Rückwand angebracht sind. Die dreidimensionale Verstellung kann von der Vorderseite aus dem Schrankinneren erfolgen. Die Tragkraft beträgt je Aufhänger 65kg.

Die Leuchtspiegel haben einen verdeckten Ganzmetallschrankaufhänger, der von oben am Oberboden verstellbar ist.

Die wandhängenden Waschtisch-Unterschranke werden von massiven Metallaufhängern getragen, die dreidimensional verstellbar werden können. Die Tragkraft beträgt je Aufhänger 120kg. Zusätzliche Befestigung erfolgt durch die Befestigung vom Traver zur Wand. Voraussetzung ist ein tragfähiges, festes Mauerwerk.

Die stehenden Möbel haben hinter dem Sockel Metallfüße, die vom Schran-

kinneren von oben durch den Unterboden eingestellt werden können. Die zusätzliche Kippsicherung (Winkel beim WU, Holzleiste hinter der Rückwand bei HB und HS muß an die Wand geschraubt werden).

Scharniere Die Scharniere der Holz- und Spiegelschranktüren sind Ganzmetallscharniere. Sie lassen sich mit einem Schraubendreher leicht in 3 Dimensionen verstellen, so daß eine exakte Justierung der Fronten (Türen) möglich ist. Alle Scharniere sind mit Clip-Technik ausgestattet, um ohne Werkzeug Fronten vom Korpus abnehmen zu können. Der Öffnungswinkel von 110° gewährt einen bequemeren Zugang zum Schrankinnenraum. Die Stabilität und Dauerhaltbarkeit dieser wichtigen Beschläge (80.000-mal Öffnen und Schließen) wird permanent überprüft. Jede Tür ist gedämpft, so daß ein sanftes und geräuschloses Schließen möglich ist. Die Dämpfung kann direkt am Scharnier individuell ein- bzw. ausgeschaltet werden.

Spiegel Die Spiegel der Leuchtspiegel und die Doppelspiegel der Spiegelschränke sind industriell hergestellt aus hochwertigem Flachglas und entsprechen den gültigen EU-Normen. Alle Kanten sind ringsum mit einer geschliffenen Kante versehen.

Elektrik Alle Elektroteile sind geprüft und zertifiziert. Der Leuchtspiegel besitzt keinen Lichtschalter. Die Beleuchtung muß über den Wandschalter angeschlossen werden. Im Spiegelschrank ist eine Schalter-/Steckdosenbox werkseitig vormontiert.

Die Beleuchtung ist eine LED-Flächenleuchte in schwarz, 12V / 7,2W, Farbtemperatur 4100 Kelvin, 350 Lumen. Der Lichtaustritt erfolgt nach unten. Die Leuchtmittel können nicht gewechselt werden.

Waschtische aus Glas sind aus verformtem optiwhite Kristallglas. Der Glaswaschtisch besteht aus 12mm starkem klarem Flachglas, wird unter Hitze bei ca. 700°C verformt und danach von unten schwarz bzw. weiß deckend lackiert. Die Oberfläche ist sandgestrahlt, danach mehrmals geätzt. Durch die spezielle Oberflächenbehandlung wird eine gleichmäßige, samtmatte Oberfläche erreicht, die kratzfester als glänzendes Glas ist, zugleich vermindert sie sichtbare Fingerabdrücke.

Waschtische aus Keramik Die Oberfläche der sanitärkeramischen Waschtische besteht aus einer dünnen, glasartigen Schicht. Diese Glasur ist sehr hart, lichtecht und alterungsbeständig. Sie ist aufgrund ihrer glatten und pflegeleichten Oberfläche ideal für den Sanitärbereich geeignet.

Hinweise zu Reinigung und Pflege

Regelmäßig reinigen, damit sich der Schmutz nicht festsetzt. Reinigen Sie grundsätzlich mit einem weichen, fusselfreien Lappen (keine Mikrofasertücher). Bei feuchter Reinigung das Tuch gut auswringen und mit ph-neutralem, milden Reinigungsmittel in handwarmem Wasser abwischen. Möbel immer in Richtung der Maserung putzen – nicht gegen den Strich!

Immer ohne Druck wischen. Was Ihr Badmöbel überhaupt nicht mag, sind verhärtete, schmutzige Lappen, alles was kratzt, ätzt und beißt, wie z.B. Scheuermittel, Fleckenwasser, Nagellackentferner, Möbelpolitur etc. Sie zerstören die Oberfläche. Um Kratzer, Dellen, Schmutzränder oder Druckränder zu vermeiden, sollte man bei allen Holzoberflächen grundsätzlich immer unter sämtliche Gegenstände, besonders alles was eine raue, grobe Unterseite hat, wie Seifenschalen, Keramikschälchen, etc. eine Bastunterlage oder einen Filzuntersetzer legen. Keine scharfkantigen Gegenstände auf die Oberfläche stellen.

Man sollte ein bis zweimal jährlich die Oberfläche mit der Pflegeemulsion aus dem Pflegeset einreiben. Für kleine Kratzer liegt dem Reparatur- und Pflegeset ein feinkörniges Schleifpapier bei.

Für ausreichende und schnelle Be- und Entlüftung des Raumes ist zu sorgen. Stau-nässe ist auf jeden Fall zu vermeiden, d.h. Spritzwasser und/oder Kondenswasser muß sofort trockengerieben werden.

6 Jahre Werksgarantie

Für die hohe Qualität unserer Badmöbel bürgen wir mit unserem Namen – und Sie profitieren von einer 6-jährigen Garantie. Unsere Produkte werden in Anlehnung an die Kriterien der RAL-GZ 430 hergestellt, welche die höchste Auszeichnung für deutsche Möbelqualität darstellt. Durch unsere eigenen, strengen Qualitätsrichtlinien schaffen wir die Voraussetzungen für ein langes Produktleben und anhaltende Freude an Ihren Badmöbeln, weit über jede Prüfnorm hinaus. Sollten unsere Produkte Ihnen dennoch Grund zur Beanstandung geben, so können Sie sich innerhalb der Garantielaufzeit an Ihren Fachhändler wenden.

6 Jahre
Garantie

Waschtisch-Unterschränke wandhängend für Aufsatz- und Auflagebecken

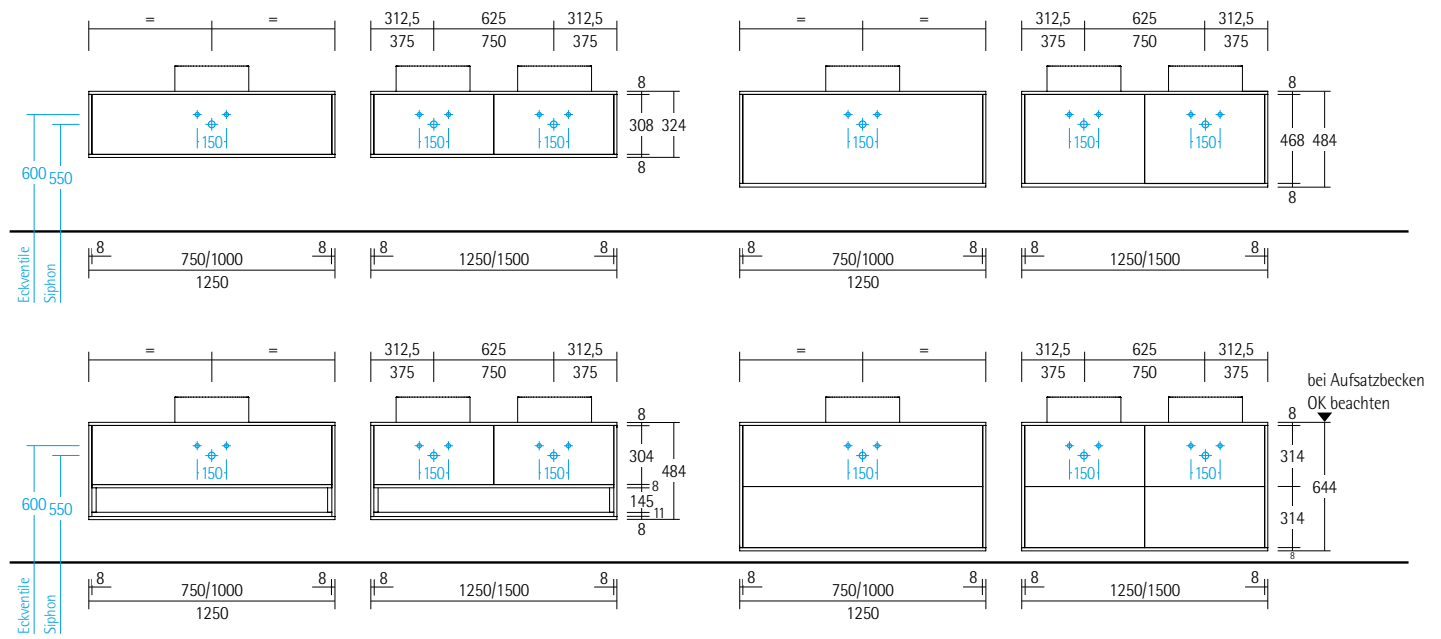

Waschtisch-Unterschränke stehend für Aufsatzbecken

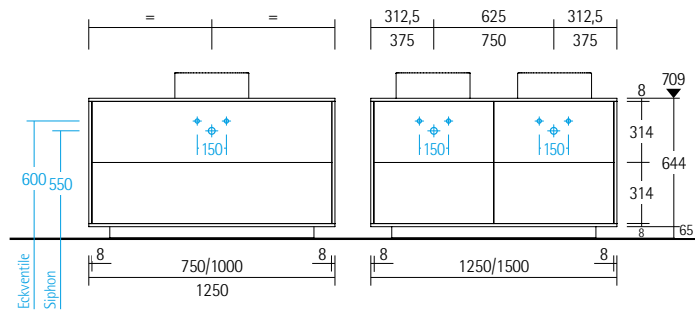

für Auflagebecken

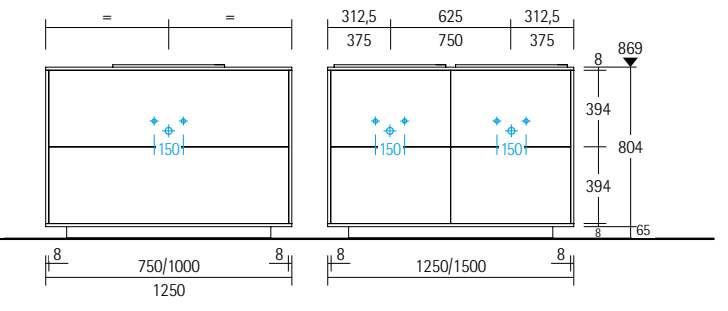

Highboards und Hochschränke

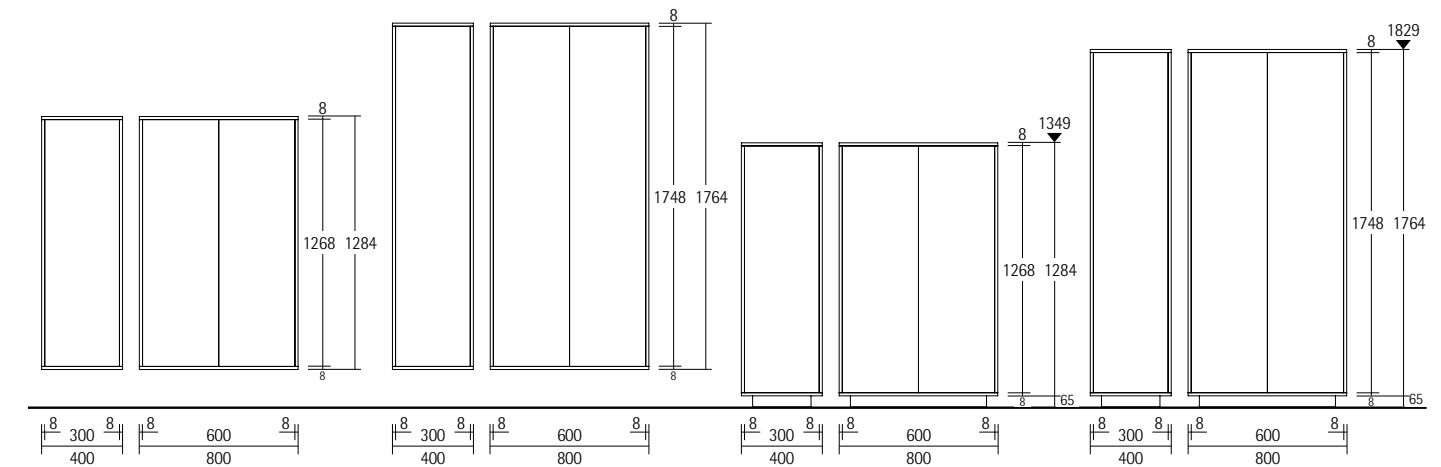

Sideboards, Beimöbel und Regale

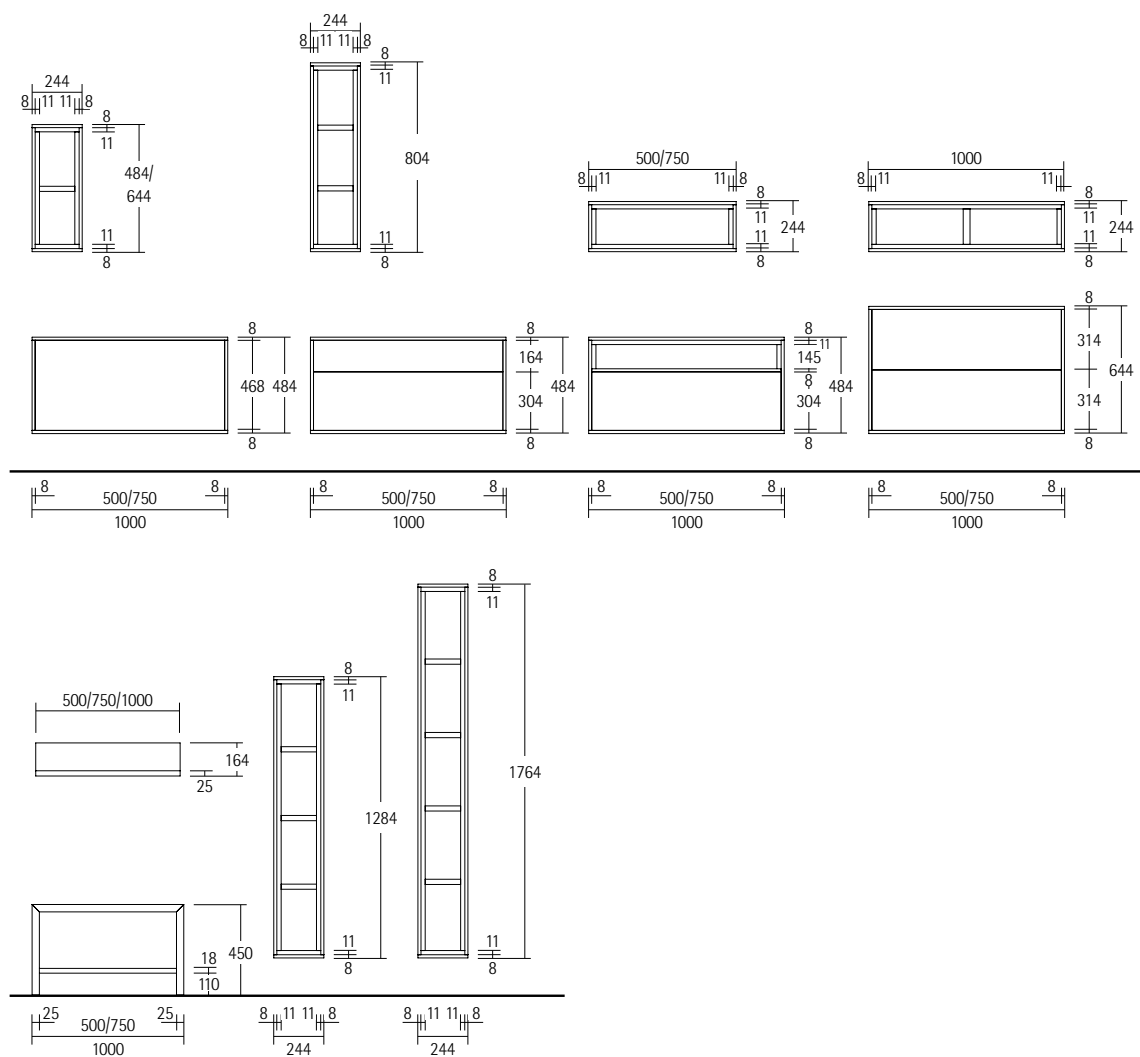

Leuchtspiegel

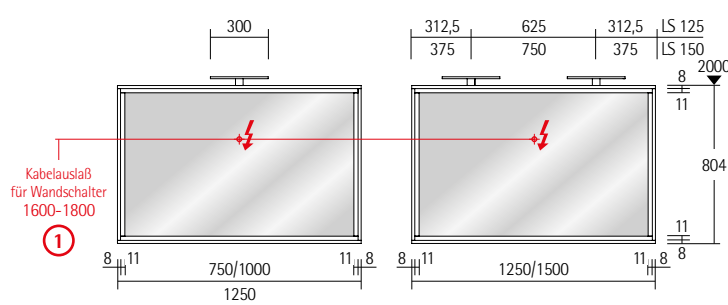

Spiegelschränke

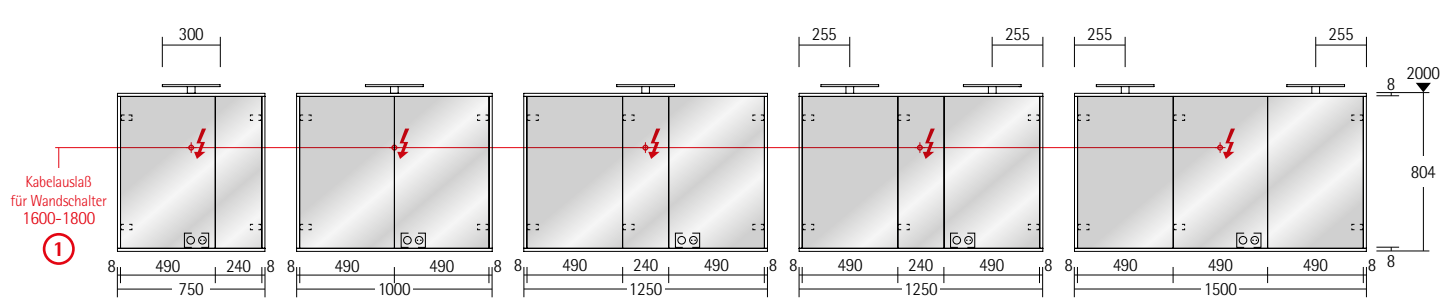

① = Alle elektrischen Installationen müssen unter Berücksichtigung der DIN 57100 / VDE 0100 Teil 701 und der Schutzbereiche eingehalten werden.

Beratung, Verkauf, Lieferung und Montage: Nur über den Sanitärfachhandel!

dirano badmöbel gmbh ■

Sander Straße 36A | D-97475 Zeil am Main | Fon +49 9524 30310-0 | Fax +49 9524 30310-320
info@dirano.de | www.dirano.de